

Krepšių SL.15BNPB4D ir SL.15BNPB4K montavimo instrukcija

1. Kairinio krepšio tvirtinimo pozicijos korpuse.

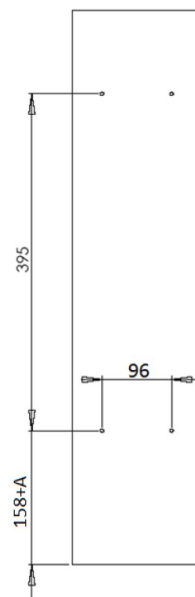
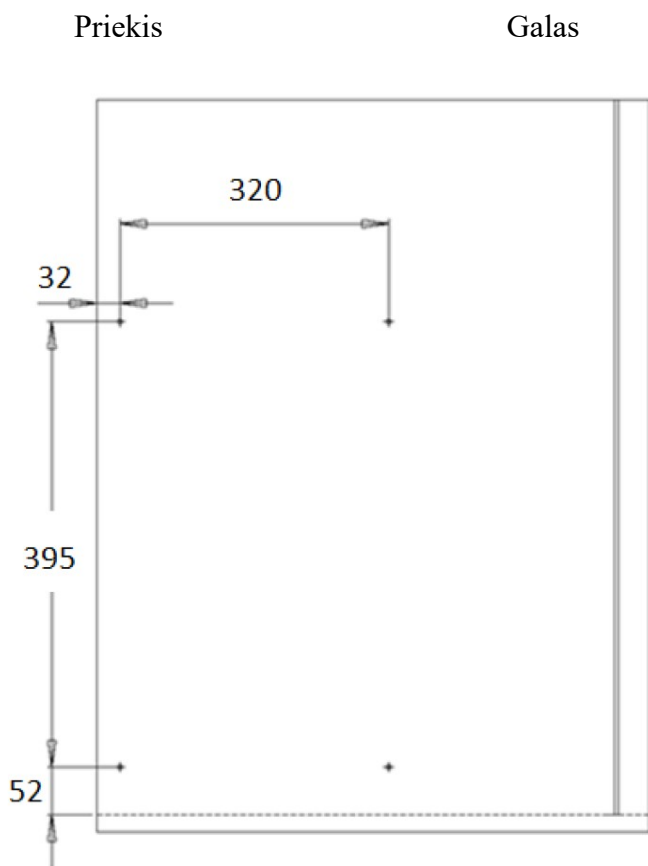

2. Fasado laikiklių tvirtinimas

Tvirtinimo pozicijos fasade. A = spintelės dugno storis

3. Durelių montavimas

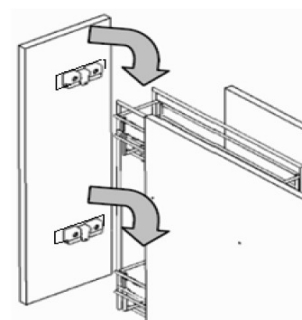

Įstumkite dureles ir nustatykite tinkamą poziciją

4. Pilnai reguliuojamas fasado laikiklis PATENTUOTAS

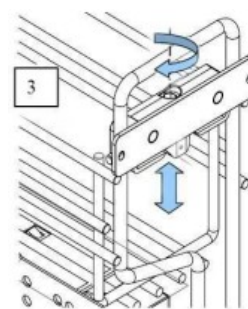
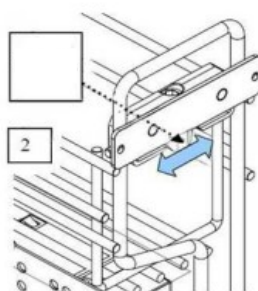
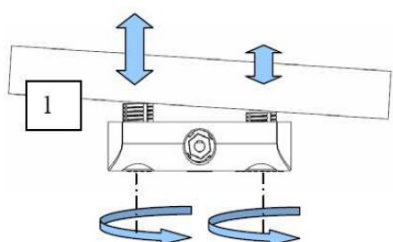
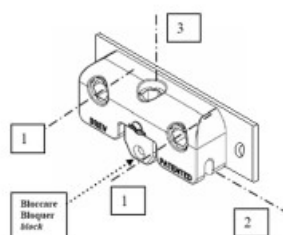

FASADO PASVIRIMO REGULIAVIMAS (1) ŠONINIS REGULIAVIMAS (2) VERTIKALUSIS REGULIAVIMAS (3)
(nustatykite poziciją ir piveržkite varžtą) (nustatykite poziciją ir piveržkite varžtą) (nustatykite poziciją ir piveržkite varžtą)

Krepšių SI.20BNPB4D ir SI.20BNPB4K montavimo instrukcija

Matmenys (mm)	
HFA	143
HFB	340
IF	146
HGA	49
HGB	385
PG	30
IG	320

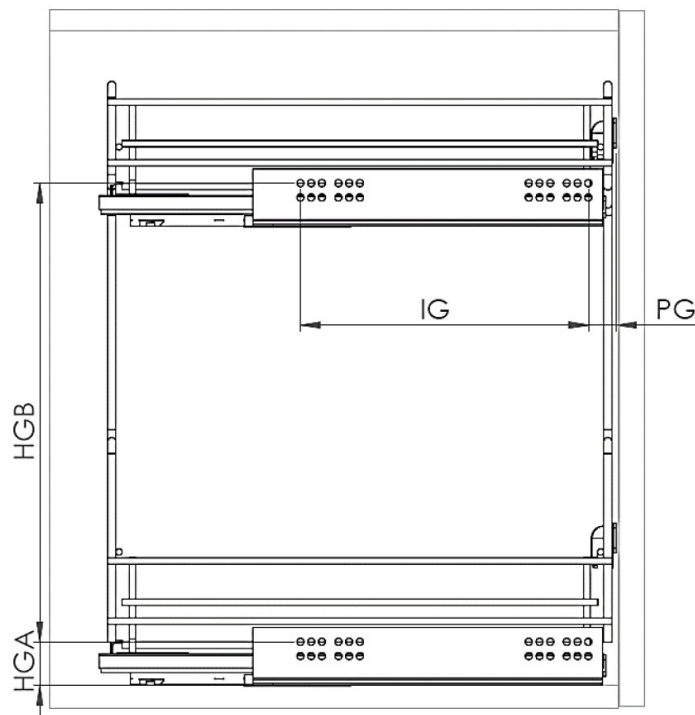
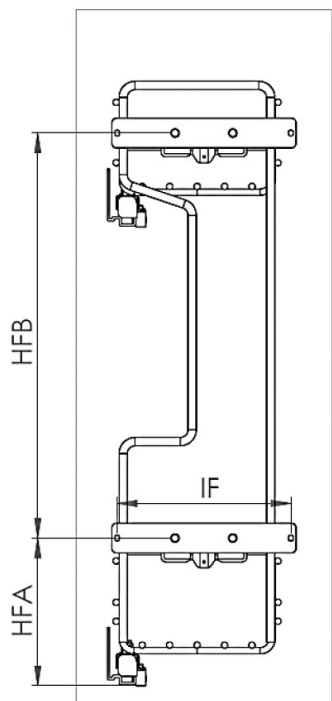

Pilnai reguliuojamas fasado laikiklis
PATENTUOTAS

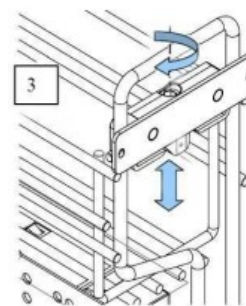
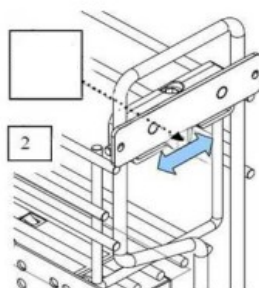
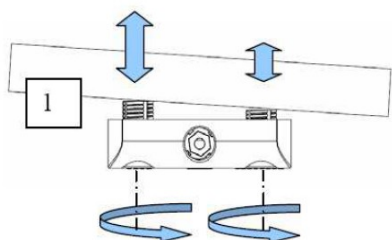
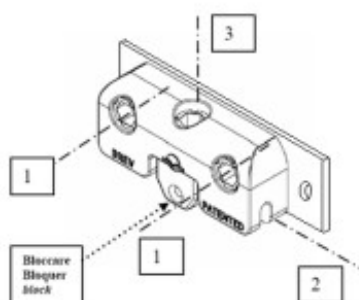

FASADO PASVIRIMO REGULIAVIMAS (1) ŠONINIS REGULIAVIMAS (2) VERTIKALUSIS REGULIVIMAS (3)
(nustatykite poziciją ir piveržkite varžtą) (nustatykite poziciją ir piveržkite varžtą)